

VARI®

BDR-650V

Podvozek bubnové sekačky



- CZ** Česky - původní návod k používání
- DE** Deutsch - Übersetzung der Originalbetriebsanleitung
- EN** English - translation of the original instructions
- SK** Slovensky – preklad pôvodného návodu na použitie
- PL** Polsky - tłumaczenie oryginalnej instrukcji
- RU** По-Русски - перевод оригинального руководства по эксплуатации

CZ Elektronickou verzi tohoto návodu najdete na našich webových stránkách www.vari.cz v kartě tohoto produktu nebo v části **Návody k používání**. Doporučujeme stáhnout si jej do svého počítače, telefonu nebo tabletu pro případ ztráty papírového návodu nebo v případě, že budete potřebovat větší zobrazení obrázků pro lepší pochopení.

EN An electronic version of this manual can be found on our website www.vari.cz/en/ in the product card or in **the Operating Instructions** section. We recommend that you download it to your computer, phone, or tablet in the event of loss of the paper manual, or if you need more images to better understand.

DE Eine elektronische Version dieses Handbuchs finden Sie auf unserer Website www.vari.cz/de/ in der Produktkarte oder in **der Bedienungsanleitung**. Wir empfehlen, dass Sie es auf Ihren Computer, Ihr Telefon oder Ihr Tablet herunterladen, falls Sie das Papierhandbuch verloren haben oder wenn Sie mehr Bilder zum besseren Verständnis benötigen.

PL Elektroniczną wersję tego podręcznika można znaleźć na naszej stronie internetowej www.vari.cz w karcie produktu lub w sekcji **Instrukcje obsługi**. Zalecamy pobranie go na komputer, telefon lub tablet w przypadku utraty podręcznika w wersji papierowej lub jeśli potrzebujesz więcej zdjęć, aby lepiej zrozumieć.

RU Электронную версию этого руководства можно найти на нашем веб-сайте www.vari.cz в карточке продукта или в разделе **«Инструкции по эксплуатации»**. Мы рекомендуем вам загрузить его на свой компьютер, телефон или планшет в случае потери бумажного руководства или если вам нужно больше изображений для лучшего понимания.

Záruční list CZ

Prodávající	
Firma:	
Sídlo:	
IČ:	
Místo prodeje:	

Specifikace výrobku	
Název výrobku:	
Typ:	
Identifikační číslo* N°:	-----
Výrobní číslo motoru:	
Jiný záznam:	

Místo pro nalepení identifikačního štítku!

Údaje o kupujícím	
Firma / Jméno Příjmení:	
Sídlo / Bydliště:	
IČ / Datum narození:	
Telefon:	
E-mail:	

Prodávající prohlašuje, že zakoupené zboží bude po dobu záruky způsobilé pro použití ke sjednanému účelu a že si podrží sjednané vlastnosti, a nejsou-li sjednány, vztahuje se záruka na účel a vlastnosti obvyklé. Záruka činí 24 měsíců ode dne předání a převzetí.

Záruka zaniká, tj. i nárok na záruční opravu (zdarma) zaniká, jestliže:

- a) výrobek nebyl používán a udržován podle návodu k používání nebo byl poškozen jakýmkoli neodborným zásahem uživatele,
- b) výrobek byl používán v jiných podmínkách nebo k jiným účelům, než ke kterým je určen,
- c) byla některá část výrobku nahrazena neoriginální součástí nebo byla poškozena neodbornou manipulací,
- d) k poškození výrobku nebo nadměrnému opotřebení došlo z důvodu nedostatečné údržby,
- e) výrobek havaroval nebo byl poškozen vyšší mocí,
- f) byla provedena změna na výrobku bez souhlasu výrobce,
- g) vady byly způsobeny neodborným nebo nevhodným skladováním výrobku,
- h) vady vznikly přirozeným a běžným provozním opotřebením výrobku či jeho částí,
- i) ve stanovené době nebyla provedena předepsaná garanční prohlídka výrobku (platí pouze pro výrobky s prodlouženou záruční dobou). U vybraných výrobků s prodlouženou záruční dobou musí být provedeny garanční prohlídky dle podmínek stanovených výrobcem (www.vari.cz),
- j) výrobek byl spojen nebo provozován se zařízením, které nebylo odsouhlaseno výrobcem.

Reklamací uplatňuje kupující u prodávajícího. K reklamaci je nutno připojit záruční list nebo doklad o koupi zboží, popis vady a předat výrobek.

Kupující poskytuje prodávajícímu souhlas se shromažďováním, zpracováváním a uchováváním a využitím jeho osobních údajů, zejména pro účely evidence prodeje zboží a reklamní využití dle zák. č. 101/2001Sb., o ochraně osobních údajů.

Prodávající	

Podpis, razítko a datum prodeje.

* Chybějící pole _ doplňte z výrobního štítku. Pokud je ke stroji dodán samolepící identifikační štítek, nalepte ho na záruční list.

CZ Obsah

1 CZ Návod k používání.....	6
2 CZ Obrázky.....	17

CZ Základní informace

i Vybalení stroje a instruktaž požadujte u svého prodejce jako součást předprodejního servisu!

EN Basic information

i As part of the pre-sale servicing ask your dealer to unwrap the machine and give you a brief training on how to use it!

DE Basisinformation

i Verlangen Sie Auspacken und Anweisung bei Ihrem Verkäufer im Rahmen des Vorverkauf-Services!

PL Informacje podstawowe

i W ramach serwisu przedsprzedażowego poproś sprzedawcę o rozpakowanie urządzenia i wstępny instruktaż obsługi urządzenia!

RU Исходная информация

i Распакование товара и инструктаж надо требовать у своего продавца как част предпродажного сервиса!

CZ Typové označení (Typ) EN Type DE Typenbezeichnung PL Typ RU Типовое обозначение	BDR-650V	CZ Místo pro nalepení identifikačního štítku: EN Stick the identification label here: DE Platz für die Identifikationsetikette: PL Miejsce na naklejkę identyfikacyjną: RU Место для приклеивания идентификационного щитка:
CZ Pro pohonnou jednotku EN For drive unit DE Für die Antriebseinheit PL Dla jednostki napędowej RU Для машины	PJGCV160 , PJGCV190 , PJGCVX200 , PJXP200 , PJCV224	
CZ Identifikační číslo ¹ (№) EN Identification number ² DE Identifikationsnummer ³ PL Numer identyfikacyjny ⁴ RU Идентификационный номер ⁵	10044 _ _ _ . _ _ _ . _ _ _	
CZ Datum dodání - prodeje EN Delivery date - date of sale DE Verkaufs -/ Lieferdatum PL Data dostawy - data sprzedaży RU Дата поставки – продажи		
CZ Dodavatel (razítko) EN Supplier (stamp) DE Lieferant (Stempel) PL Dostawca (pieczęć) RU Поставщик (печать)		

- Doporučujeme Vám vyhotovit si kopii této stránky s vyplněnými údaji o koupi stroje pro případ ztráty nebo krádeže originálu návodu.
- You are advised to make a copy of this page with filled in information about the machine's purchase in case the original manual is lost or stolen.
- Wir empfehlen Ihnen von dieser Seite eine Kopie zu machen für den Fall, dass das Original der Bedienungsanleitung verloren geht oder gestohlen wird.
- Zaleca się wykonanie kopii niniejszej strony instrukcji zawierającej informacje o zakupie urządzenia na wypadek utraty lub kradzieży oryginału instrukcji obsługi.
- Рекомендуем Вам сделать себе копию этой страницы с заполненными данными о покупке косилки на случай потери или кражи оригинала руководства.

1 *Doplňte číslo z výrobního štítku nebo nalepte identifikační štítek.*
 2 *Fill in the plate number from the name plate or stick the identification label.*
 3 *Ergänzen Sie die Nummer aus dem Typenschild oder kleben Sie die Identifikationsetikette auf.*
 4 *Wpisz numer z tabliczki znamionowej lub przyklej naklejkę identyfikacyjną.*
 5 *Внесите номер из заводского щитка или приклейте идентификационный щиток.*

1 **CZ** Návod k používání

Obsah

1 CZ Návod k používání.....	6	1.4.3.1 Záběr stroje.....	11
1.1 Úvod.....	6	1.4.3.2 Volnoběžná funkce kola.....	11
1.1.1 Základní upozornění.....	6	1.4.3.3 Způsob sečení porostu.....	11
1.2 Bezpečnost provozu.....	6	1.4.3.4 Problémy při sečení.....	11
1.2.1 Bezpečnostní předpisy.....	7	1.5 Údržba, ošetřování, skladování.....	12
1.2.2 Bezpečnostní piktogramy.....	8	1.5.1 Tlak v pneumatikách.....	12
1.3 Základní informace.....	8	1.5.2 Mazání stroje.....	12
1.3.1 Použití stroje.....	8	1.5.3 Mazací místa.....	12
1.3.1.1 Technické údaje.....	9	1.5.4 Ostření, výměna nožů.....	12
1.3.2 Popis stroje a jeho částí.....	9	1.5.5 Řemenové převody.....	13
1.4 Návod k používání.....	9	1.5.5.1 Seřízení napínacích kladek řemenových převodů.....	13
1.4.1 Sestavení stroje.....	9	1.5.5.1.1 Seřízení napínací kladky spojky pojezdu.....	13
1.4.1.1 Postup sestavení stroje.....	9	1.5.5.1.2 Seřízení napínací kladky spojky pohonu žacího disku.....	13
1.4.1.2 Nasazení a sejmutí pohonné jednotky.....	9	1.5.5.2 Výměna klínového řemene.....	14
1.4.1.3 Montáž ovládací páčky.....	10	1.5.5.3 Servisní intervaly.....	14
1.4.2 Práce se strojem.....	10	1.5.6 Problémy a jejich řešení.....	15
1.4.2.1 Startování motoru.....	10	1.5.7 Skladování.....	15
1.4.2.2 Spuštění disku.....	10	1.5.7.1 Mytí a čištění stroje.....	16
1.4.2.3 Rozjezd stroje.....	10	1.5.8 Likvidace obalů a stroje po skončení životnosti.....	16
1.4.2.4 Rychlé zastavení a vypnutí.....	10	1.5.9 Pokyny k objednávání náhradních dílů.....	16
1.4.2.5 Zastavení pojezdu stroje.....	10	1.6 Kontakt na výrobce.....	16
1.4.2.6 Vypnutí pohonu disku.....	10	1.7 Obrazová příloha.....	16
1.4.3 Práce se strojem.....	11		

Výrobce **si vyhrazuje** právo na technické změny a inovace, které nemají vliv na funkci a bezpečnost stroje. Tyto změny se nemusí projevit v tomto návodu k používání.

Obrázky nemusí odpovídat skutečnému výrobnímu provedení stroje.

Tiskové chyby vyhrazeny.

1.1 Úvod

Vážený zákazníku a uživateli!

Děkujeme Vám za důvěru, kterou jste nám prokázal koupí našeho výrobku. Stal jste se majitelem stroje ze široké škály strojů a nářadí systému zahradní, farmářské, malé zemědělské a komunální techniky, vyráběné firmou VARI, a.s.

Podvozek bubnové sekačky **BDR-650V** navazuje na velice oblíbený jednoúčelový stroj **DS-521 AGATHA**, který si získala oblibu díky velice snadné obsluze, vysokému výkonu a kvalitě sečení i těch nejvyšších porostů. Všechny tyto vlastnosti zachovává a rozšiřuje je o možnost využít výměnných pohonných jednotek malotraktorů a rotavátorů **VARI** i na tyto bubnové sekačky. **Podvozek bubnové sekačky BDR-650V je přímopřipojitelný stroj, určený pouze pro čtyřtákní pohonné jednotky VARI.**

Pročtěte si, prosím, důkladně tento návod k používání. Pokud se budete řídit pokyny zde uvedenými, bude Vám náš výrobek sloužit spolehlivě po řadu let.

1.1.1 Základní upozornění

Jste **povinen** seznámit se s tímto návodem k používání a dbát všech pokynů pro obsluhu stroje, aby nedošlo k ohrožení zdraví a majetku uživatele, jakož i jiných osob.

Bezpečnostní pokyny uvedené v tomto návodu k používání nepopisují veškeré možnosti, podmínky a situace, které se mohou v praxi vyskytovat. Bezpečnostní faktory, jako je zdravý rozum, opatrnost a pečlivost, nejsou součástí tohoto návodu, ale předpokládá se, že je má každá osoba, která se strojem zachází, anebo na něm provádí údržbu.



S tímto strojem smí pracovat pouze osoby duševně a fyzicky zdravé. Při profesionálním použití tohoto stroje je majitel stroje povinen zajistit obsluhu, která bude stroj používat, školení o bezpečnosti práce a provést instruktáž k ovládání tohoto stroje a vést o těchto školeních záznamy. **Musí též provést tzv. kategorizaci prací dle příslušné národní legislativy.**

Jestliže Vám budou některé informace v návodu nesrozumitelné, obraťte se **na svého prodejce⁶** nebo přímo na **výrobce stroje⁷**.

Návody k používání, kterými je tento stroj vybaven, jsou nedílnou součástí stroje. Musí být neustále k dispozici, musí být uloženy na dostupném místě, kde nehrozí jejich zničení. Při prodeji stroje další osobě musí být návody k používání předány novému majiteli. Výrobce nenese odpovědnost za vzniklá rizika, nebezpečí, havárie a zranění vzniklá provozem stroje, pokud nejsou splněny výše uvedené podmínky.

Výrobce nenese odpovědnost za škody způsobené neoprávněným použitím, nesprávnou obsluhou stroje a za škody způsobené jakoukoliv úpravou stroje bez souhlasu výrobce a používáním **neoriginálních náhradních dílů**.

Při práci je zejména nutné řídit se bezpečnostními předpisy, abyste se vyvarovali nebezpečí zranění vlastní osoby, osob v okolí nebo způsobení škody na majetku. Tyto pokyny jsou v návodu k používání označeny tímto výstražným bezpečnostním symbolem:

	Pokud uvidíte v návodu tento symbol, pečlivě si přečtěte následující sdělení!
	Tento mezinárodní bezpečnostní symbol indikuje důležitá sdělení, jež se týkají bezpečnosti. Když uvidíte tento symbol, buďte ostražití. Hrozí nebezpečí úrazu Vaší osoby nebo jiných osob. Pečlivě přečtěte následující sdělení.

Tabulka 1: Symboly























1.2 Bezpečnost provozu

Stroj je navržen tak, aby co nejvíce chránil obsluhu před odletujícími částmi sečeného porostu. Neodstraňujte žádný pasivní ani aktivní bezpečnostní prvek. Vystavujete se tak riziku zranění.

6 Adresu prodejce si doplňte do tabulky na začátku tohoto návodu (pokud není od prodejce již vyplněna).

7 Adresa výrobce je uvedena na konci tohoto návodu.

1.2.1 Bezpečnostní předpisy

-  Obsluha stroje musí být starší 18 let. Je povinna seznámit se s **návodem k používání stroje** a také s **návodem k používání pohonné jednotky**, která se bude pro pohon podvozku používat. Musí mít povědomí o obecných zásadách bezpečnosti práce.
-  Při práci používejte pracovní pomůcky schválené dle ČSN EN 166 nebo ČSN EN 1731 (přiléhavý oděv, pevnou obuv, pracovní rukavice a ochranné brýle). Dodržujte bezpečný odstup od stroje daný rukojetí.
-  Při práci se strojem musí být všechny ostatní osoby, zvláště pak děti a zvířata mimo pracovní prostor stroje. Obsluha může pokračovat v práci až po jejich vykázaní do bezpečné⁸ vzdálenosti.
-  Nestartujte motor, není-li pohonná jednotka připojena k pracovnímu nářadí! Nesnímejte pohonnou jednotku z pracovního nářadí, je-li motor v chodu!
-  Před zahájením práce zkontrolujte správnou funkci bezpečnostního vypínače⁹ na levé rukojeti řídicí pohonné jednotky!
-  Vlivem setrvačnosti trvá zastavení žacího disku do klidového stavu delší dobu, než byste očekávali. Stroj může pokračovat v jízdě vpřed.
-  Motor vždy vypněte a vyčkejte, až se disk zastaví, než budete provádět jakoukoliv činnost v blízkém okolí stroje!
-  Před opuštěním stroje motor vždy vypněte, nechte páku bezpečnostního vypínače v poloze **STOP**, přesuňte páčku spojky pohonu disku do polohy **STOP** a páčku spojky pojezdu do polohy **0**! Zabraňte třetím osobám, **zvláště pak dětem**, aby měli možnost náhodnými pohyby uvést stroj do provozu, odpojte např. kabel od zapalovací svíčky.
-  Páčku spojky pohonu žacího disku zapínejte nebo vypínejte pouze při volnoběžných otáčkách motoru a netočícím se disku.
-  **Před každým použitím stroje** zkontrolujte, zda některá část (zvláště pak pracovní ústrojí nebo jeho krytování) není poškozena nebo uvolněna. **Zjištěné závady musí být ihned odstraněny**. Při opravách používejte pouze originální náhradní díly.
-  Sečený porost musí být před použitím stroje zbaven pevných těles (jako jsou kameny, dráty, volné stavební zbytky atp.), které by mohly být vymrštěny, nebo by mohly poškodit stroj. Nejdou-li odstranit, vyhněte se těmto místům.
-  Nestartujte motor v uzavřených prostorách! Dbejte zvýšené opatrnosti při manipulaci se strojem. Po vypnutí motoru zůstane tlumič výfuku motoru horký. Dbejte na to, aby při doplňování paliva nedošlo k úniku a k potřísnění částí motoru nebo stroje. V opačném případě osušte potřísněné části, či vyčkejte na odpaření benzínu.
-  Stroj je vybaven rotujícím žacím diskem. Maximální obvodová rychlost je **17,8 m.s⁻¹**. Dbejte proto na to, aby se ostatní osoby pohybovaly při práci tohoto stroje v bezpečné vzdálenosti (možnost odletu sečeného porostu nebo vymrštěných pevných předmětů)!
-  **Bezpečná¹⁰** svahová dostupnost stroje je 10°. Maximální náklon motoru při práci je dlouhodobě 20°, krátkodobě¹¹ 30°.
-  Nikdy nenechávejte motor dlouhodobě v chodu v maximálních otáčkách nebo na volnoběh, při vypnutí spojce pohonu žacího disku a spojce pohonu pojezdových kol! Mohou se poškodit součásti pohonu stroje (klínový řemen, řemenice, kladky spojek, atd.)!
-  Vypněte vždy motor a vyčkejte až se žací disk zastaví, než budete provádět jakoukoliv činnost v blízkém okolí stroje! Před opuštěním stroje vždy vypněte motor!
-  Pojždění se strojem bez sečení porostu je povoleno pouze s vypnutým pohonem žacího disku!
-  Je zakázáno odstraňovat veškerá ochranná zařízení a kryty ze strojů.
-  Veškeré opravy, seřizování, mazání a čištění stroje provádějte za klidu stroje při odpojeném kabelu od zapalovací svíčky.
-  Vzhledem k překročení doporučených hodnot hluku a vibrací dodržujte při práci se strojem tyto pokyny:
 -  chraňte sluch vhodnými ochrannými pomůckami dle **ČSN EN 352-1** (*mušlové chrániče sluchu*) nebo **ČSN EN 352-2** (*zátkové chrániče sluchu*). Tyto pomůcky žádejte u svého prodejce.
 -  práci se strojem po maximálně 20 minutách přerušujte přestávkami v délce minimálně 10 minut. Obsluha nesmí být při těchto přestávkách vystavena působení jiného zdroje hluku nebo vibrací.

8 Normy **ČSN EN 12733** a **EN 12733** upravují vymezení vnější bezpečnostní oblasti A okolo pracovní oblasti B. Přitom je nutno pomocí vhodných zákazových značek zabránit vstupu do této oblasti. Vzdálenost mezi jednotlivými stranami oblastí A a B nesmí být menší než **50 m**. Jakmile do této nebezpečné oblasti stroje vstoupí osoba nebo zvíře, musí obsluha pomocí bezpečnostního vypínače motoru okamžitě vypnout motor, čímž se zastaví otáčení žacího disku a stroj se přestane pohybovat vpřed. S další prací je nutné vyčkat tak dlouho, dokud nebude oblast opět volná.

9 Viz návod k používání pohonné jednotky.

10 Nepoužívejte stroj na vlhké trávě. Vždy se musíte pohybovat na bezpečném terénu. Pracujte při chůzi, nikdy ne v běhu. Buďte opatrní zejména při změně směru na svazích. Nesečte na silně se svažujících svazích. Při eventuálním pádu stroj nedržte, ale pusťte jej.

11 Krátkodobě = do jedné minuty.

1.2.2 Bezpečnostní piktogramy

Uživatel je povinen udržovat piktogramy na stroji v čitelném stavu a v případě jejich poškození zajistit jejich výměnu.

Umístění	Číslo	Popis
Sdružená samolepka (Obr. 15), která je nalepena pod zadním plastovým krytem na rámu stroje (Obr. 8).	1	Před použitím stroje prostuduj návod k používání.
	2	Při údržbě stroje odpoj vodič od svíčky zapalování.
	3	Zákaz sahat rukou nebo šlapat nohou do pracovního prostoru žacího disku – nebezpečí pořezání.
	4	Nebezpečí zásahu odletujícími úlomky, odřezky, vymrštěnými předměty, atp. Ostatní osoby a zvířata - dodržet bezpečnou vzdálenost od stroje.
	5	Dodržuj při práci maximální dovolenou bezpečnou svahovou dostupnost stroje.
	6	Používej ochranu očí a sluchu.
Samostatná samolepka na krytu disku. (Obr. 14)	-	Šipka směru otáčení žacího disku – vpravo (ve směru hodinových ručiček).
Samolepka (Obr. 16) na trubce rámu za pravým kolem u červené ovládací páčky spojky pohonu disku.	-	Zapínání pohonu žacího disku: 0 = disk stojí 1 = disk rotuje
Samolepka (Obr. 17) na ovládací páčce spojky pojezdu na levé rukojeti.	-	Zapínání pojezdu stroje: 0 = stroj stojí 1 = stroj jede
Samolepka (Obr. 18) umístěná na boku krytu disku vpravo ve směru jízdy.	1	Zakázaný prostor pro ostatní osoby a zvířata. Minimální bezpečná vzdálenost od stroje.
	2	Garantovaná hladina akustického výkonu stroje

Tabulka 2: Bezpečnostní piktogramy

1.3 Základní informace

1.3.1 Použití stroje

Podvozek bubnové sekačky **BDR-650V** je určen pro sečení vysokých tenkostěbelnatých travních porostů do maximální výšky 80 cm na udržovaných¹². Na plochách nesmí být pevné předměty v porostu a větší terénní nerovnosti. Podvozek bubnové sekačky **BDR-650V** není určen pro parkovou úpravu travních porostů ani pro sečení porostů i s minimálním podílem náletových dřevin.

⚠ Použití k jinému než určenému účelu je proto nutné považovat za použití k neurčenému účelu!

Stroj může pracovat ve všech nakloněných polohách stanovených výrobcem motoru v tom případě, je-li obsluha schopná stroj bezpečně vést.

Ochranná zařízení odpovídají požadavkům normy **ČSN EN 12733** a **EN 12733**. Tyto normy v první řadě **zohledňují bezpečnost obsluhy**, která při normálním pojezdu nemůže být zasažena kameny nebo jinými předměty vymrštěnými otočným systémem stroje. Proto se obsluha vždy musí nacházet v normální poloze řízení, tzn. za strojem, a oběma rukama pevně držet rukojeti.

⚠ Je zakázáno odstraňovat veškerá ochranná zařízení a kryty ze strojů!

Výrobcem schválené pohonné jednotky

PJGCV160; PJGCV190; PJGCVX200; PJXP200; PJC224

Tabulka 3: Schválené pohonné jednotky

⚠ Přísný zákaz používání dvoutaktních pohonných jednotek! Otáčky disku jsou při jejich použití na tomto podvozku nebezpečně vysoké a předměty vymrštěné diskem mohou díky tomu přímo ohrozit obsluhu nebo třetí osoby na životu nebo zdraví, i když se nacházejí za vymezenou hranicí nebezpečné oblasti stroje¹³. Konstrukce stroje také není dimenzována na zvýšené zatížení, které zvýšené otáčky způsobují, a může tak dojít k poškození stroje.

i Při použití jiných, než v **Tabulce 3** uvedených, pohonných jednotek výrobce tohoto stroje neručí za kompatibilitu použité pohonné jednotky, výkonové vlastnosti, bezpečnost provozu a nenes odpovědnost za případné škody na zdraví, majetku a životním prostředí. Veškerou právní odpovědnost nese ten subjekt, který neschválenou sestavu sestavil nebo uvedl na trh. Použitím neschválené pohonné jednotky zaniká záruka na tento stroj.

¹² Maximální výška čerstvě narostlé trávy je omezena na 40 cm. Porost na ploše je minimálně 1x ročně posečen!

¹³ Normy **ČSN EN 12733** a **EN 12733** upravují vymezení vnější bezpečnostní oblasti A okolo pracovní oblasti B. Přitom je nutno pomocí vhodných zákazových značek zabránit vstupu do této oblasti. Vzdálenost mezi jednotlivými stranami oblasti A a B nesmí být menší než **50 m**. Jakmile do této nebezpečné oblasti stroje vstoupí osoba nebo zvíře, musí obsluha pomocí bezpečnostního vypínače motoru okamžitě vypnout motor, čímž se zastaví otáčení žacího disku a stroj se přestane pohybovat vpřed. S další prací je nutné vyčkat tak dlouho, dokud nebude oblast opět volná.

1.3.1.1 Technické údaje

Popis	Jednotka	
Délka x šířka x výška / včetně pohonné jednotky	mm	1223 x 780 x 617 / 1958 x 780 x 1100
Hmotnost (bez pohonné jednotky)	kg	46
Maximální šíře záběru stroje	cm	62,2
Výška strniště	cm	4
Bezpečná svahová dostupnost	∠	10°
Otáčky disku ¹⁴	min ⁻¹	2210 +/-50
Obvodová rychlost nožů	m.s ⁻¹	71,8 +/-1,5
Pojezdová rychlost	km.h ⁻¹	2,37
Plošný výkon stroje ¹⁵	m ² .h ⁻¹	1725
Objem olejové náplně v převodovce / jakost oleje v převodovce	l (litr) / API - SAE	0,05 / GL-5 - 80W-90H

Tabulka 4: Technické údaje BDR-650V

1.3.2 Popis stroje a jeho částí

Základem podvozku bubnové sekačky **BDR-650V** (na **Obr. 2**) je svařený ocelový rám **9** z profilovaného plechu, ke kterému jsou připevněny všechny důležité části stroje. Pohonná jednotka se připojuje do **hliníkové příruby 11** a zajišťuje se pomocí ocelových spon a zajišťovací klíčky. Pohon disku zajišťuje klínový řemen, napínací kladku lze pomocí **překlápěcí páčky 1**, umístěné na trubce rámu pravé části stroje, vypnout a tím odpojit pohon žacího disku od motoru. Pojezd je zajištěn traktorovými **koly se šípovým vzorem 10**, která pohání šneková převodovka. Ta zajišťuje přes řemenovou spojku plynulý přenos síly na kola, stroj se rozjíždí bez cuknutí. Ovládání spojky pojezdu je pomocí **páčky 2** s aretací, která se montuje na levou rukojeť řídicí pohonné jednotky. Součástí převodů pojezdu a pohonu disku zakrývají plastové kryty **7** a **8**. V přední části rámu je na hřídeli nasazen **žací disk 5 se 4 noži 14**. Nože jsou otočné s oboustranným ostřím. Obsluhu před odletujícími částmi sečeného porostu chrání pevný plechový **kryt 6**. Mezi koly je připevněna plastová zástěrka **12**. Řádkování sečeného porostu zajišťuje demontovatelná **boční zástěrka 3**, která je připevněna pomocí **šroubového spojení 4**. Pro uchopení sekačky v přední části, např. při nakládání na přívěs, slouží látkové poutko **13**.

1.4 Návod k používání

1.4.1 Sestavení stroje

i Sestavení stroje a instruktaž, jak stroj používat, požadujte od svého prodejce jako součást předprodejněho servisu!

Místa pro uchopení při vybalování z krabice (dle **Obr. 1**): vpředu za **plech rámu 6**, vzadu za **trubku rámu 5** stroje.

1.4.1.1 Postup sestavení stroje

Doporučujeme sestavovat stroj za asistence druhé osoby. Pokyny vpravo a vlevo jsou popisovány při pohledu z místa obsluhy.

- Dle **Obr. 1** - z krabice vyndejte **sáček s návody 1**, obě části **krytu disku 3**, obě **boční plenty 4**, **papírovou vložku 7** a **rám boční plenty 2**. Stroj uchopte za úchopová místa vpředu **6** a vzadu **5**, vyndejte ho z krabice a položte na rovnou pevnou podložku. Zajistěte kola stroje vhodnou zarážkou proti popojetí na obě strany.
- Dle **Obr. 3** krok **>1** si do otvoru v pravé zadní části rámu připravte šroubové spojení **A**, nedotahujte ho. Pravou (větší) část krytu **1** zasuňte dle **>1** **mezi spodní plastový kryt disku a rám stroje** tak, aby šrouby **A** a **B** v rámu zapadly do drážek v krytu. Šroubové spojení **A** dotáhněte rukou. Šroubové spojení **B** zatím nedotahujte. Pravou část krytu fixujte pomocí šroubového spojení **A** dle **>2** a rukou ho dotáhněte.
- Dle **Obr. 3** **>3** si do levé zadní části rámu připravte šroubové spojení **A** a levý kryt **2** nasuňte na rám stroje směrem dozadu. Kryt **2** k rámu připevněte vpředu druhým šroubovým spojením **A**. Oba šrouby rukou dotáhněte. Obě poloviny krytu spojte k sobě v přední části dle **>4** pomocí šroubového spojení **C**.
- Dle **Obr. 3** **>4** přišroubujte k levému krytu pomocí šroubového spojení **D** látkové poutko **3**.
- Všechna šroubová spojení **A**, **B**, **C** a **D** dle **>1**, **>2**, **>3** a **>4** dotáhněte! Zejména zkontrolujte dotažení označených šroubových spojení dle **>8**.
- Dle **Obr. 3** **>5** nasadte na kratší rameno nosníku zástěrky zadní (kratší) boční plachetku **5** a na delší rameno nosníku zástěrky nasadte boční (delší) plachetku **4**. Stahovací pásky **E** provlékněte otvory v nosníku zástěrky a pojistěte obě plachetky **4** a **5** proti sklouznutí dotažením pásek. Volné konce stahovacích pásek zkrat'ete. Kratší rameno nosníku zástěrky zasuňte do otvoru v rámu. Upevňovací šroub **F** dotáhněte a zkontrolujte, zda boční zástěrka samovolně nevypadne.

1.4.1.2 Nasazení a sejmutí pohonné jednotky

Nasazení pohonné jednotky je popsáno v návodech k používání pohonných jednotek. Způsoby nasazení, upnutí a sejmutí a bezpečnostní pokyny se nijak neliší od ostatních adaptérů a tyto informace proto nejsou v návodu pro stroj **BDR-650V** popisovány.

i Před nasazením pohonné jednotky zkontrolujte, zda není vnitřní plocha kotouče v přírubě náhonu znečištěná nebo mastná. Mohlo by to vést k prokluzování odstředivé spojky, což může vést ke snížení výkonu sečení a ke zvýšenému riziku opotřebení a selhání odstředivé spojky.

14 Skutečné otáčky disku bez zatížení se započítanými ztrátami v řemenovém převodu.
15 Plošný výkon stroje závisí na druhu sečeného porostu.

1.4.1.3 Montáž ovládací páčky

Po nasazení a zajištění pohonné jednotky v přírubě náhonu nainstalujte ovládací páčku spojky pojezdu (viz **Obr. 2 vpravo**). Ovládací páčku spojky pojezdu montujete na levé madlo pomocí držáku a dvou křídlových matic M6. Páčku při montáži vykloňte mírně vlevo asi 5° od svislé roviny, aby byla prsty ruky snadno dosažitelná a aby bylo možné ovládat aretační západku bezpečnostního vypínače zapalování.

Bowden ved'te přes horní stranu řídítek. Jeho trasa by měla být plynulá a rádiusy ohybů co největší. Pomocí rozepínací pásky, přiložené v balíčku s návody, přichyťte bowden k trubce madla v oblasti mezi bočnicemi horního kloubu společně s bowdenem plynu.

1.4.2 Práce se strojem

1.4.2.1 Startování motoru

Motor pohonné jednotky startujte dle pokynů v návodu k používání pohonné jednotky.

 **Při startování motoru musí být ovládací páčky v poloze **STOP** (na **Obr. 4**) a **0** (na **Obr. 5**) !**

 **Po nastartování motoru se již nevzdalujte od stroje!**

1.4.2.2 Spuštění disku

 **Při práci se strojem musí být všechny ostatní osoby, zvláště pak děti a zvířata, mimo pracovní prostor stroje. Obsluha může pokračovat v práci až po jejich vykázaní do bezpečné¹⁶ vzdálenosti.**

- 1) Nastartujte motor. Pokud je motor studený, nechte jej asi 1 minutu zahřát v maximálních otáčkách.
- 2) Páčkou akceleraátoru nastavte minimální otáčky motoru (volnoběh).
- 3) **Páčku spojky pohonu disku **1**** (na **Obr. 2** nebo **Obr. 4**) překlňte směrem dopředu.
- 4) Nastavte maximální otáčky motoru, odstředivá spojka sepne pohon a disk se roztočí.

 Rozběh disku může být provázen částečným prokluzem klínového řemene a s tím souvisejícími průvodními jevy (drnčení, pískání). Po zaběhnutí řemene tento jev většinou zmizí.

Poznámka: u nového nebo studeného motoru může dojít při prvních několika spuštěních pohonu disku ke zhasnutí motoru. Po zahřátí motoru tento jev zmizí. Pokud nelze spustit pohon disku ani po zahřátí motoru, zkontrolujte, zda nedošlo k některé ze závad (viz **Tabulka 7**).

1.4.2.3 Rozjezd stroje

- 1) Odareťte **pojistku **1**** na **Obr. 5** na páčce spojky pojezdu na levé rukojeti.
- 2) Páčku plynule pusťte. Stroj se rozjede vpřed. Současně se puštěním páčky a s rozjezdem stroje přizpůsobte rychlost chůze rychlosti stroje.

Spojka pojezdu je řemenová, páčku můžete pouštět pomalu – stroj se nerozjede s trhnutím, ale plynule.

 Vždy páčku pusťte úplně. Při částečně zmáčknuté páčce dochází k poškozování klínového řemenu pojezdu.

 Páčkou spojky pojezdu nelze regulovat rychlost pojezdu!

Poznámka k odaretování páčky: pro snazší odaretování **pojistky páčky **1**** na **Obr. 5** přimáčkněte nejprve páčku až k madlu, pak teprve ukazovákem odjistěte pojistku.

1.4.2.4 Rychlé zastavení a vypnutí

V případě nebezpečí lze pojezd stroje a pohon disku vypnout puštěním obou rukojetí. Bezpečnostní vypínač zapalování na levém madlu vodicích rukojetí pohonné jednotky zajistí vypnutí motoru.

 **POZOR! Vlivem setrvačnosti komponentů pohonu stroj může ještě pokračovat v jízdě! Otáčení disku se postupně zastaví.**

1.4.2.5 Zastavení pojezdu stroje

Pokud chcete zastavit pojezd stroje, zmáčkněte páčku spojky pojezdu na levém madlu vodicích rukojetí. Pojezd stroje se zastaví, ale disk se točí.

1.4.2.6 Vypnutí pohonu disku

Nastavte volnoběžné otáčky motoru, vyčkejte až se disk zastaví a poté **páčku spojky pohonu disku **1**** (na **Obr. 2** nebo **Obr. 4**) překlňte směrem dozadu do polohy **STOP**.

 **POZOR ! Vlivem setrvačnosti trvá zastavení disku do klidového stavu delší dobu než byste očekávali.**

 **Páčku spojky pohonu disku zapínejte resp. vypínejte pouze při volnoběžných otáčkách motoru a netočícím se disku.**

 **Pojíždění se strojem bez sečení porostu je povoleno pouze s vypnutým pohonem žacího disku!**

¹⁶ Normy **ČSN EN 12733 a EN 12733** upravují vymezení vnější bezpečnostní oblasti A okolo pracovní oblasti B. Přitom je nutno pomoci vhodných zákazových značek zabránit vstupu do této oblasti. Vzdálenost mezi jednotlivými stranami oblasti A a B nesmí být menší než **50 m**. Jakmile do této nebezpečné oblasti stroje vstoupí osoba nebo zvíře, musí obsluha okamžitě uvolnit páčku pohonu sečného zařízení a s další prací vyčkat tak dlouho, dokud nebude oblast opět volná.

⚠ Než budete provádět jakoukoliv činnost v blízkém okolí stroje, motor vždy vypněte a vyčkejte, až se žací disk zastaví! Před opuštěním stroje motor vždy vypněte!

i Nikdy nenechávejte motor dlouhodobě v chodu v maximálních otáčkách nebo na volnoběh při vypnuté spojce pohonu disku a spojce pohonu jezdových kol! Mohou se poškodit součásti pohonu stroje (klínový řemen, řemenice, kladky řemenových převodů atd.).

1.4.3 Práce se strojem

1.4.3.1 Záběr stroje

i Vždy je nutné přizpůsobit šíři záběru stroje hustotě porostu!

Doporučujeme stroj vést částečně (cca 5-10 cm od kraje krytu pracovního prostoru) v posečeném porostu (znázorněno na **Obr. 6** z pohledu obsluhy). Dodržováním této zásady se vyvarujete vzniku nedosečených pruhů na udržované ploše.

1.4.3.2 Volnoběžná funkce kola

Točivý moment přenáší z osy na kolo unášecí kolík s pojistným kroužkem. Obě kola, levé nebo pravé, je možné v lehkém rovinatém terénu zbavit přenosu síly tím, že kolík s pojistným kroužkem z jednoho kola demontujete. Zabírá pak pouze jedno kolo a se strojem se pak lze velmi snadno otáčet na konci řádku.

i Mějte na paměti, že stroj s vyjmutým unášecím kolíkem zatáčí (táhne) na tu stranu, kde byl kolík vyjmut z kola.

1.4.3.3 Způsob sečení porostu

⚠ Porost musí být zbaven pevných těles (jako jsou kameny, dráty, volné stavební zbytky atp.), které by mohly být vymrštěny, nebo by mohly poškodit stroj. Nejdou-li odstranit, vyhněte se těmto místům.

⚠ Stroj má vysokou průchodnost terénem. Pevně držte říditka abyste udrželi přímý směr. Dbejte zvýšené opatrnosti při chůzi za strojem.

⚠ Při sečení ve svazích postupujte nejlépe po vrstevnici. Pouze v případě velmi prudkých svahů, jako jsou například příkopy, najíždějte vždy kolmo proti svahu. Dodržujte bezpečnou svahovou dostupnost viz **Tabulka 4!**

⚠ Neotáčejte stroj na konci řádků opřením o žací disk a nadzvednutím zadní části stroje – rám stroje je při tom nadměrně namáhán a může dojít k jeho poškození.

Při sečení v nerovném terénu je nutné dbát na to, aby spodní disk neustále klouzal po zemi a neodsakoval. Odsakování disku má za následek nekvalitní vysečení porostu a nerovné strniště.

Nastavte maximální otáčky motoru, nechte roztočit žací disk na maximální otáčky a potom se rozjed'te proti porostu, který chcete sekat. Sečený porost je odhazován žacím diskem směrem vpravo na boční plentu, která ho řádkuje.

i Při sečení postupujte porostem tak, abyste měli neposečený porost vždy na levé straně stroje (**Obr. 6**).

i Krytování je navrženo tak, aby při využívání plného záběru sečený porost plynule odcházel.

1.4.3.4 Problémy při sečení

⚠ Vždy vyčkejte, až se disk zastaví, než budete pokračovat v jakékoliv činnosti na stroji nebo v jeho okolí.

⚠ Motor musí být vždy při čištění pracovního prostoru vypnutý a bezpečnostní vypínač v poloze **STOP!**

⚠ Dbejte zvýšené opatrnosti při nadzvedávání stroje a při couvání se strojem!

⚠ Stroj naklápějte pouze dozadu na říditka. Dbejte vždy zvýšené opatrnosti, když se pohybujete v oblasti pod nadzvednutým strojem! Zajistěte ho proti samovolnému pohybu!

⚠ Dbejte zvýšené opatrnosti při čištění prostoru pod horním krytem. Břity nožů jsou ostré. Při čištění chraňte ruce pracovními rukavicemi, nebo použijte vhodný předmět, např. kus větve.

1) Žací disk ztrácí otáčky, motor ztrácí otáčky, ale nezhasne.

Okamžitě vypněte jezd stroje a nepatrně couvněte se současným mírným nadzvednutím předku stroje (zatlačením na rukojeti řídiček dolů). Prostor pod horním krytem se sám částečně vyčistí od nadměrného množství travní hmoty. Pak se opět rozjed'te proti porostu.

2) Žací disk se zastavil, motor zhasl.

Vypněte pohon žacího disku páčkou na pravé straně rámu stroje. Zmáčknete páčku spojky jezdů na levé rukojeti. Nadzvedněte přední část stroje a popojed'te se strojem mírně vzad. Vyčistěte prostor pod horním krytem a rozhrňte travní hmotu po ploše. Nastartujte motor, zapněte pohon žacího disku a znovu se rozjed'te proti porostu.

3) Sečený porost se zachytává o boční plentu (pravděpodobně hustý a prorostlý porost).

Zastavte stroj, vypněte motor. Demontujte boční plentu a uložte ji na bezpečné místo mimo sečenou plochu a zajistěte ji proti krádeži. Se zvýšenou opatrností pokračujte v sečení.

1.5 Údržba, ošetřování, skladování

⚠ Vzhledem k hmotnosti stroje provádějte údržbu a seřizování za asistence druhé osoby.

K zajištění dlouhodobé spokojenosti s naším výrobkem je nutné věnovat mu náležitou péči při údržbě a ošetřování. Pravidelnou údržbou tohoto stroje snížíte jeho opotřebení a zajistíte správnou funkci všech jeho částí.

Dodržujte všechny pokyny, které se týkají intervalů údržby a seřizování stroje. Doporučujeme Vám vést si záznam o počtu pracovních hodin stroje a o podmínkách, při kterých pracoval (pro potřebu servisů). Posezónní údržbu doporučujeme svěřit některému z našich autorizovaných servisů, stejně tak i běžnou údržbu, pokud si nejste jisti svými technickými schopnostmi.

i Dobrým pomocníkem pro sledování najetých motohodin je **VARI PowerMeter**. Zakupte jej u svého prodejce.

⚠ Před každým použitím stroje zkontrolujte dotažení šroubů upevňujících nože v horním disku, šrouby upevňující spodní disk na přírubu a také šroubové spoje ochranných prvků a krytů .

⚠ Ztracené šroubové spoje doplňte originálními díly, které byly pro dané místo navrženy. Použitím neoriginálních nekvalitních dílů vystavujete sebe nebo třetí osoby nebezpečí zranění, případně může dojít ke škodě na majetku nebo k poškození stroje!

1.5.1 Tlak v pneumatikách

Pro správnou funkci a pro zajištění dlouhé životnosti pojezdových kol, zvláště pláštěů, je nutné kontrolovat tlak v pneumatikách. Kontrolu provádějte před započatím práce se strojem. Před delším odstavením stroje dohustěte pneumatiku na **MAX** (viz níže). Udržujte stejný tlak v levém i pravém kole – stroj lépe drží přímou stopu.

⚠ Nepřekračujte maximální tlak v pneumatikách – hrozí exploze pneumatiky!

⚠ Pokud je tlak v pneumatice nízký, hrozí ustrhnutí ventilků duše.

i **MAX** imální (doporučený) tlak v pneumatikách: **23 PSI (160 kPa** nebo **1,6 bar** nebo **1,57 atm** nebo **0,16 Mpa**)

i **MIN** imální¹⁷ dovolený tlak v pneumatikách: **18 PSI (124,1 kPa** nebo **1,24 bar** nebo **1,22 atm** nebo **0,124 Mpa**)

V případě trvalého úniku tlaku v pneumatikách zkontrolujte, zda nevznikl defekt na duši – případně opravte.

i Pokud nejste dostatečně manuálně zručný nebo si nevíte rady, svěřte tuto činnost odbornému servisu.

1.5.2 Mazání stroje

⚠ Při práci s mazivy dodržujte základní pravidla hygieny a dodržujte předpisy a zákony o ochraně životního prostředí.

i Pokud nejste dostatečně manuálně zručný nebo si nevíte rady, svěřte tuto činnost odbornému servisu.

K zajištění bezproblémového a snadného pohybu všech mechanických částí je zapotřebí věnovat mazání dostatečnou pozornost. Většinou postačí několik kapek oleje např. oleje pro jízdní kola. Převodová skříň je z výroby naplněna dostatečným množstvím oleje, který není nutné po celou dobu životnosti stroje měnit.

i Hladinu oleje v převodové skříni pravidelně kontrolujte. V případě úniku doplňte předepsaným olejem.

1.5.3 Mazací místa

K mazacím místům se dostanete po demontáži plastových krytů. Ze široké škály olejů je k mazání vhodný jakýkoliv motorový nebo převodový olej nebo olej ve spreji. Z plastických maziv (mazací tuk) je plně dostačující jakékoliv mazivo určené pro mazání vodních čerpadel. K jeho aplikaci je však nutné většinou příslušné kluzné uložení demontovat.

i Při použití plastického maziva s příměsí grafitu lze intervaly mazání v sezóně prodloužit až na **25 hodin**.

Mazací místo - popis	Interval v sezóně	Po sezóně	Mazivo	Obrázek	Poznámka
Bowdeny	Min. 2x (5 kapek)	ano	olej	Obr. 2, Obr. 10, Obr. 11	Vstup lanka do všech bowdenů.
Kladka spojky pohonu žacího disku	každých 20 hod. (2 kapky)	ano	olej/tuk	Obr. 9	Pouzdro ramene.
Kladka spojky pojezdu	každých 20 hod. (2 kapky)	ano	olej/tuk	Obr. 11	Styčná plocha s rámem.

Tabulka 5: Intervaly mazání

1.5.4 Ostření, výměna nožů

Pokud dojde k opotřebení břitů pracovních nožů, nebo k poškození nožů způsobujících vibrace stroje, je nutné břitů znovu obnovit, nebo nože vyměnit¹⁸.

Poznámka: Při jakékoliv neodborné opravě nožů bez použití originálních náhradních dílů výrobce neručí za škody způsobené strojem nebo na stroji samém. Na noži je vyražen znak, který označuje výrobce a je kontrolní značkou, že nůž je originálním náhradním dílem.

¹⁷ Pokud bude v pneumatikách tlak nižší než minimální, dochází k poškození konstrukce pláště a výrazně se tím snižuje jeho životnost.

¹⁸ Nože mají oboustranné ostří – lze je v případě potřeby otočit. Nůž musí být v každém případě nepoškozený.

⚠ Stroj musí stát na pevné podložce a musí být zajištěn tak, abyste měli dobrý přístup k nožům a nedošlo k neočekávanému samovolnému pohybu nebo sklopení stroje.

⚠ Při demontáži nožů dbejte zvýšené opatrnosti. Břity nožů jsou ostré. Chraňte ruce pracovními rukavicemi.

- 1) Podržte horní disk, aby se neotáčel a pomocí trubkového klíče č.16 demontujte šroubové spojení nože **Obr. 7**. Nejprve vyšroubujte **matici 2**, následně **šroub 3**.
- 2) Nůž **1** a díly uložení nože (**3** a **4**) vyjměte z žacího disku. Srovnajte ostří a nabruste břity nože. Sklon nabroušeného ostří by měl být 30° vzhledem k spodní rovině nože.
- 3) Zkontrolujte, zda jsou všechny díly uložení nože bez viditelného poškození. V opačném případě poškozený díl vyměňte za nový.
- 4) Našroubujte zpět šroubové uložení nože. **Šroub 3** pevně dotáhněte¹⁹. Proti povolení pojistěte šroub **maticí 2**.

⚠ Pokud je některý nůž ohnutý nebo značně opotřebený, musíte vyměnit vždy všechny nože na žacím disku!

1.5.5 Řemenové převody

Stroj je vybaven řemeny moderní konstrukce, které nevyžadují zvláštní péči. Pouze je nutné provádět jejich pravidelnou kontrolu a v případě, kdy se na povrchu řemene objeví praskliny nebo trhliny, zajistit jejich výměnu. Nastavení napínacích kladek z výroby je nutné zkontrolovat po prvních asi 5 hodinách provozu, kdy dochází k záběhu řemene. Během záběhu je nutné kontrolovat funkci napínacích kladek, aby nedošlo vlivem prodloužení řemene k jeho poškození nedostatečným napnutím napínací kladkou.

1.5.5.1 Seřízení napínacích kladek řemenových převodů

i Pokud nejste dostatečně manuálně zručný nebo si nevíte rady, svěřte tuto činnost odbornému servisu.

Správnou funkci napínacích kladek zjistíte tímto jednoduchým testem.

a) Stroj se zapnutým pojezdem musí překonat terénní nerovnost vysokou 10 cm – např. vhodný je obrubník.

⚠ Pojíždění se strojem bez sečení porostu je povoleno pouze s vypnutým pohonem disku!

b) Řemen začíná unášet (roztáčí se disk) již v 1/3 kroku páčky spojky pohonu žacího disku.

Pokud alespoň jedna z kontrol selhala, je nutné seřídít napínací kladky řemenových převodů.

i Zkontrolujte nejprve stav klínových řemenů, zda na nich nejsou praskliny nebo trhliny, nejsou mastné nebo nejsou příliš opotřebené, tzn. řemen zapadá příliš hluboko do drážky řemenice.

1.5.5.1.1 Seřízení napínací kladky spojky pojezdu

Povolte plastovou matici **3** a demontujte zadní horní plastový kryt **1** (**Obr. 8**), aby bylo vidět na oba řemeny zajišťující pojezd stroje vpřed. Pokuste se znovu o překonání terénní nerovnosti a vizuálně zkontrolujte, u kterého řemene dochází k prokluzu.

- 1) **Pokud dochází k prokluzu řemene na pravé straně stroje:** napínací kladka spojky pojezdu musí být zapnutá = klínový řemen je napnut. Povolte obě matice a zašroubujte šroub **B** na **Obr. 11** na koncovce bowdenu²⁰ ve směru šipky tzn. směrem dolů do rámu přibližně o 1 až 2 mm. Matice opět utáhněte.

i Bowden musí mít v seřizovacím šroubu osovou **vůli asi 3 - 4 mm**, jinak se řemen nemůže vlivem tahové síly pojezdu stroje samočinně napínat.

Zopakujte kontrolu dle bodu **a)** kapitoly **1.5.5.1 Seřízení napínacích kladek řemenových převodů**. Pokračujte se seřizováním tak dlouho, až je podmínka kontroly splněna a zároveň se stroj nepohybuje vpřed při zmáčknutí a zaaretované páčce spojky pojezdu.

- 2) **Pokud dochází k prokluzu řemene mezi motorem a převodovou skříní,** dopněte ho napínací kladkou **C** na **Obr. 12**. Napínací kladku uvolněte povolením matice umístěné na desce motoru a pomocí vhodného nástroje (např. šroubovák) kladku napněte ve směru šipky a v napnutém stavu dotáhněte matici. Následně zkontrolujte správnou funkci pojezdu.

i V okamžiku, kdy již nelze seřídít napínací kladky tak, aby nedocházelo k prokluzu řemene, je nutné řemen vyměnit.

1.5.5.1.2 Seřízení napínací kladky spojky pohonu žacího disku

⚠ Dbejte zvýšené opatrnosti při seřizování kladky spojky pohonu žacího disku! Nesahejte nikdy do prostoru řemenů a kladek! Odstraňte všechny předměty z okolí stroje, aby nemohlo dojít k jejich vymrštění při jejich zachycení nožem!

Demontujte přední a zadní plastový kryt (**7** a **8** na **Obr. 2**), aby bylo vidět na řemen, kladku spojky pohonu žacího disku a seřizovací šroub (**A** na **Obr. 10**).

- 1) **Řemen dopněte vyšroubováním** šroubu **A** na **Obr. 10** přibližně o 2 mm ve směru šipky.
 - 2) Nastartujte motor a zkontrolujte funkci kladky spojky pohonu žacího disku, řemenový převod by měl začít roztáčet žací disk asi v 1/3 kroku páčky.
- i** Po přesunutí páčky do polohy **STOP** (na **Obr. 4**) a motoru běžícím na maximální otáčky nesmí docházet k unášení řemenového převodu.
- 3) Pokud již nelze šroub **A** dále vyšroubovat, zašroubujte ho zcela proti směru šipky a zahákněte pružinu na konci lanka do vzdálenějšího otvoru v ramenu kladky pohonu žacího disku. Následně opakujte kroky dopínání řemene.

19 Nedostatečné dotažení šroubu vede ve většině případů ke zničení kalené podložky okolo které se nůž otáčí.
20 Můžete využít i šroubu na opačném konci bowdenu, který je zašroubován do ovládací páčky. Zašroubujte ho směrem k držáku páčky.

1.5.5.2 Výměna klínového řemene

Výměnu klínového řemene²¹ za nový proveďte vždy, když se na povrchu řemene objeví praskliny nebo trhliny, a také v případě, kdy je řemen natolik provozem opotřebený, že již ho nelze pomocí napínacích kladek dopnout. Přesný postup výměny jednotlivých řemenů zde není uveden, protože by přesahoval svým rozsahem nad rámec tohoto návodu. Při výměně se řiďte dle **Obr. 13. Dodržte trasu řemene kolem všech vodících prvků!**

 Pokud nejste dostatečně manuálně zručný nebo si nevíte rady, svěřte tuto činnost odbornému servisu.

1.5.5.3 Servisní intervaly

Činnost	Před použitím	V sezóně	Před uskladněním
Mytí	-	2x	ano
Odstraňování nečistot a zbytků sečeného porostu	-	po každém sečení	ano
Ostření břitů nožů	kontrola	dle potřeby	ano
Kontrola nožů a uložení nožů	ano	při poškození okamžitá výměna	ano
Kontrola dotažení disku	ano	-	ano
Kontrola dotažení šroubových spojů	ano	každých 5 hodin	ano
Mazání	kontrola stavu	Tabulka 5	ano
Kontrola klínových řemenů	-	každých 20 hodin	ano

Tabulka 6: Servisní intervaly

²¹ Používejte výhradně originálních náhradních dílů. Při použití řemenů jiných výrobců nelze zaručit správnou funkci převodů.

1.5.6 Problémy a jejich řešení

Problém	Příčina	Řešení
Žací disk se netočí	není zapnuta páčka spojky pohonu žacího disku	páčku spojky pohonu žacího disku překlopte směrem dopředu viz 1.4.2.2 Spuštění disku
	nedostatečně napnutý řemen	seříd'te napínací kladku viz 1.5.5.1.2 Seřízení napínací kladky spojky pohonu žacího disku
	přetržený řemen	řemen vyměňte za nový
	spadlý řemen	řemen nasad'te
	prokluzuje odstředivá spojka motoru pohonné jednotky	očist'te a odmast'te kotouč v přírubě náhonu a obložení odstředivé spojky na motoru pohonné jednotky
	jiná závada	navštivte servis
Stroj nejede	je zmáčknutá páčka spojky pojezdu	odaretuj'te a uvolněte páčku spojky pojezdu viz 1.4.2.3 Rozjezd stroje
	nedostatečně napnutý řemen	proved'te kontrolu a seříd'te napínací kladku spojky pojezdu viz 1.5.5.1.1 Seřízení napínací kladky spojky pojezdu
	přetržený některý z řemenů pojezdu	řemen vyměňte za nový
	spadlý řemen	řemen nasad'te
	jiná závada	navštivte servis
Stroj nelze zastavit	prasklé lanko bowdenu spojky pojezdu	vyměňte bowden nebo navštivte servis
	lanko v bowdenu jde ztuha, ohnutý bowden	promažte resp. vyměňte bowden
	příliš povolené lanko spojky pojezdu, nedostatečný krok kladky spojky pojezdu	seříd'te správnou vůli na lanku spojky pojezdu viz 1.5.5.1.1 Seřízení napínací kladky spojky pojezdu
Žací disk nelze zastavit, když motor běží v maximálních otáčkách a páčka spouštění žacího disku je v poloze STOP	nevrací se napínací kladka disku	promažte
	řemen je trvale unášen nebo trhavě pootáčí diskem	zkontrolujte, zda je řemen ve správné poloze vůči všem vodičím kolíkům - trasa musí vést vždy mezi kolíky; povolte napínací kladku viz 1.5.5.1.2 Seřízení napínací kladky spojky pohonu žacího disku
	jiná závada	navštivte servis
Bowden spojky pohonu žacího disku se při přesunutí páčky do polohy STOP uvolní.	lanko v bowdenu jde ztuha, ohnutý bowden	promažte resp. vyměňte bowden
	prasklá tažná pružina napínací kladky spojky pohonu žacího disku	vyměňte tažnou pružinu
	jiná závada	navštivte servis
Jiná závada		navštivte servis

Tabulka 7: Problémy a jejich řešení

1.5.7 Skladování

Před delším skladováním (např. po sezóně) očist'te stroj od veškerých nečistot a rostlinných zbytků. Zamezte nepovolaným osobám v přístupu ke stroji. Chraňte stroj proti povětrnostním vlivům, ale nepoužívejte neprodyšnou ochranu kvůli možnosti zvýšené koroze pod ní.

- i** Doporučujeme nechat připravit stroj na další sezónu v některém z našich autorizovaných servisů **během zimního období**. Těsně před jarní sezónou nebo v sezóně sečení bývá servisní síť plně vytížená.

Zvláště doporučujeme:

- Nakonzervovat nože na žacím disku.
- Odstranit ze stroje všechny nečistoty a zbytky rostlin.
- Opravit poškozená místa na barvených dílech.
- Provést namazání stroje dle doporučení viz **Tabulka 5**.
- Zkontrolovat tlak v pneumatikách a pneumatiky nahustit na hodnotu **MAX**.

1.5.7.1 Mytí a čištění stroje

Při čištění a mytí stroje postupujte tak, abyste dodrželi platná ustanovení a zákony o ochraně vodních toků a jiných vodních zdrojů před jejich znečištěním nebo zamořením chemickými látkami.

-  K mytí stroje **můžete** používat tlakovou myčku, např. **VARI W3000V²²**. Nemyjte stroj s nasazenou pohonnou jednotkou, mohli byste poškodit elektroinstalaci jejího motoru.

1.5.8 Likvidace obalů a stroje po skončení životnosti

-  Po vybalení stroje jste povinen provést likvidaci obalů dle národních zákonů a vyhlášek o nakládání s odpady.

Při likvidaci stroje po skončení životnosti doporučujeme postupovat následujícím způsobem:

- 1) Ze stroje demontujte všechny díly, které se dají ještě využít.
- 2) Z převodové skříně vypustěte olej do vhodné uzavíratelné nádoby a odevzdejte do sběrného dvora²³.
- 3) Demontujte díly z plastů a barevných kovů.
- 4) Odstrojený zbytek stroje a demontované díly zlikvidujte dle národních zákonů a vyhlášek o nakládání s odpady.

1.5.9 Pokyny k objednávání náhradních dílů

Součástí tohoto návodu k používání není seznam náhradních dílů.

Pro správnou identifikaci Vašeho stroje musíte znát Typové označení (**Typ**), výrobní Identifikační číslo (**№**) a Objednací číslo (**C№**) uvedené na výrobním štítku stroje, nebo na krabici, nebo v záručním listě. Pouze s těmito informacemi lze přesně dohledat označení příslušného náhradního dílu u Vašeho prodejce.

Pro dohledání náhradních dílů v elektronickém katalogu náhradních dílů na adrese <http://katalognd.vari.cz> postačí prvních 10 znaků z Identifikačního čísla **№**. Pokud nemáte přístup k internetu, můžete požádat o zaslání katalogu v tištěné podobě na dobírku.

	Pole	Popis
	Typ	Typové označení stroje: BDR-650V
	№	Jednoznačné výrobní Identifikační číslo: 1004400286.0120.00001 (výrobek.období.pořadí)
	C№	Obchodní (objednací) číslo: 4520

Tabulka 8: Výrobní štítek - příklad

1.6 Kontakt na výrobce

VARI,a.s. Telefon: (+420) 325 607 111

Opolanská 350

Libice nad Cidlinou

289 07 Česká republika E-mail: vari@vari.cz

Web: <http://www.vari.cz>

Seznam autorizovaných servisů najdete na našich internetových stránkách.

<http://www.vari.cz>

<http://katalognd.vari.cz>



1.7 Obrazová příloha

Obrazová příloha je společná pro všechny jazykové verze. Najdete ji na konci tohoto návodu v kapitole 2 na straně 17.

²² <https://www.vari.cz/produkty/stavebnicovy-system-vari/primo-pripojitelne-stroje/tlakova-mycka-w3000v/cp:41477/>

²³ Místo k odevzdání Vám sdělí místně příslušný úřad.



2 CZ Obrázky

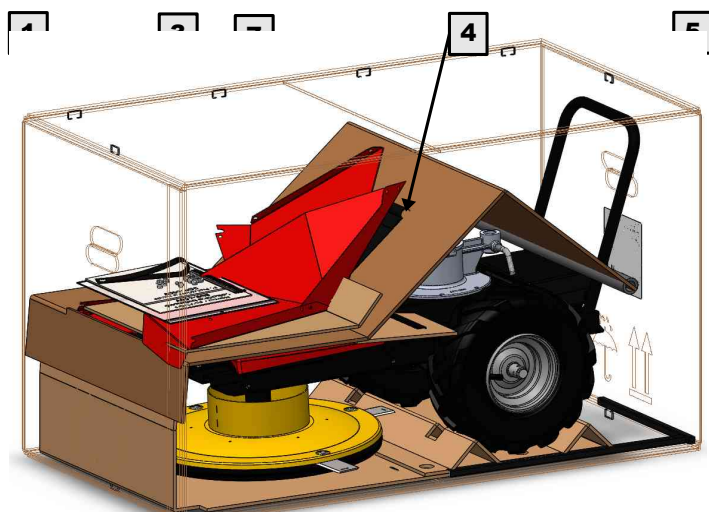

- 1** Sáček s návody
- 2** Demontovaný rám boční plenty
- 3** Demontovaný kryt disku (2 části)
- 4** Demontované boční plenty
- 5** Místo pro uchopení vzadu („U“ trubka rámu)
- 6** Místo pro uchopení vpředu (rám)
- 7** Papírová vložka krytu disku
- 8** Papírová vložka – podlahu

Obr. 1: Vybalení stroje

6 8 2

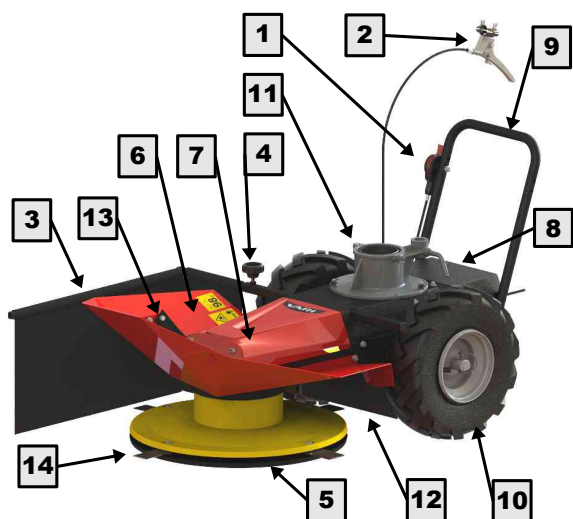

- 1** Páčka spojky pohonu žacího disku
- 2** Páčka spojky pojezdu
- 3** Boční zástěra
- 4** Upevňovací šroub boční zástěry
- 5** Disk
- 6** Kryt disku
- 7** Kryt přední
- 8** Kryt převodovky
- 9** Rám stroje
- 10** Kolo
- 11** Příruba pro pohonnou jednotku
- 12** Plastová zástěrka mezi koly
- 13** Látkové poutko
- 14** Nůž – 4 ks

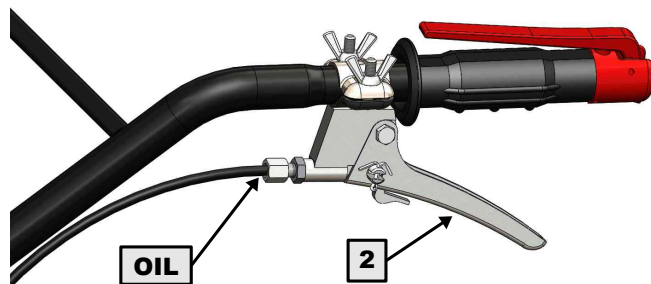
Obr. 2: Základní díly stroje

Legenda k Obr. 3

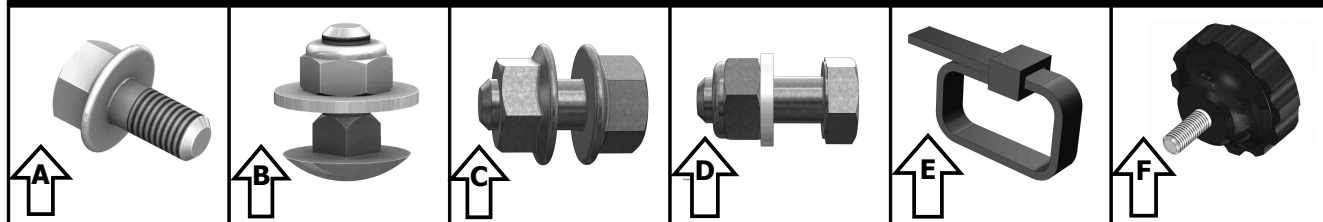
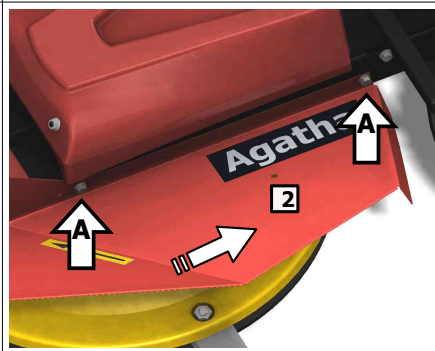
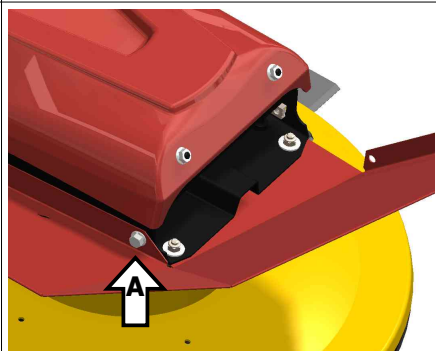
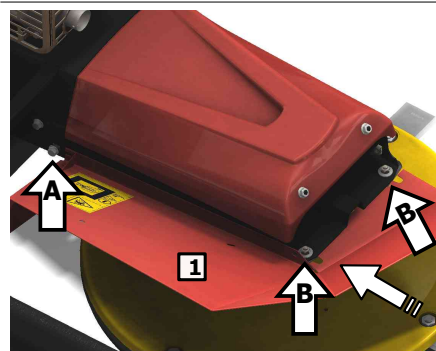
Krok
>1
>2
>3

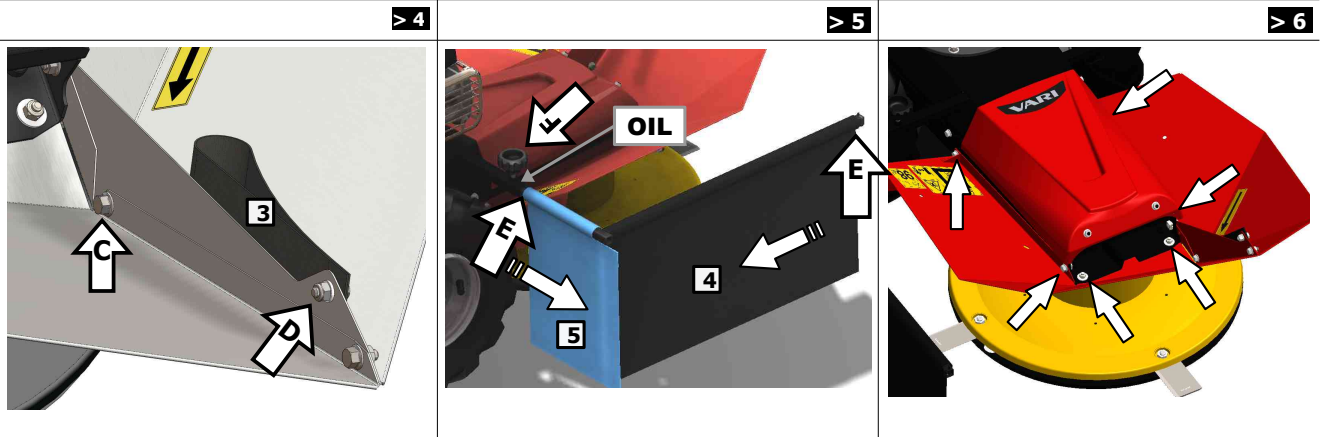

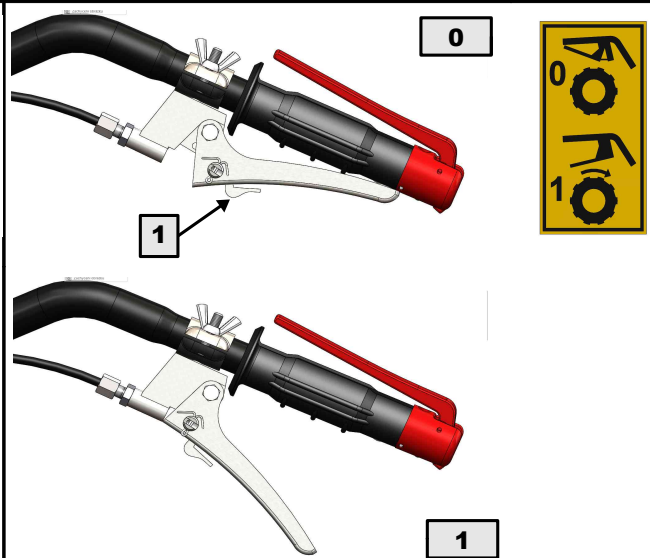
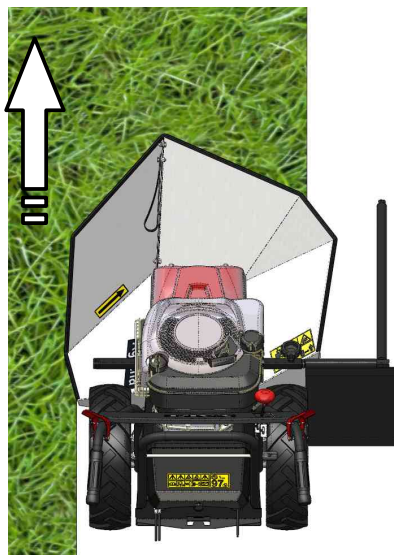
Obr. 3: Sestavení stroje

Obr. 4: Polohy páčky spojky žacího disku

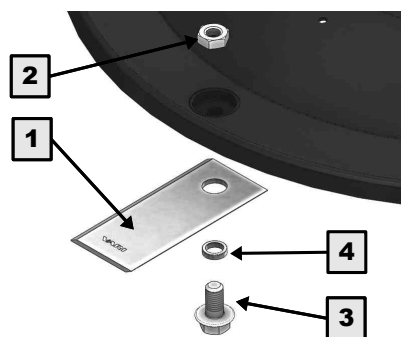
Obr. 5: Polohy páčky spojky pojezdu

Obr. 6: Záběr stroje

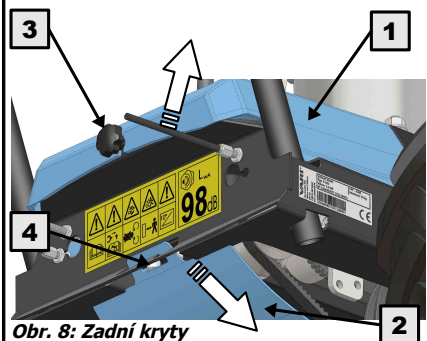
- 1 Nůž
- 2 Matice
- 3 Šroub
- 4 Podložka – pouzdro nože

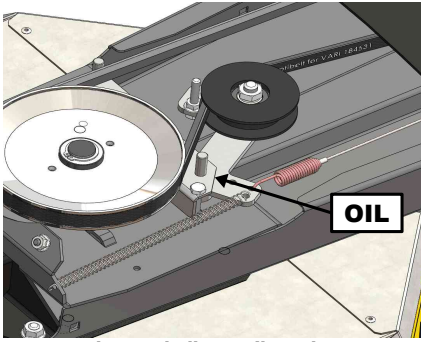

Obr. 7: Uchycení nože

- 1 Kryt převodovky
- 2 Spodní kryt převodovky
- 3 Plastová matice
- 4 Patka / výstupek



Obr. 8: Zadní kryty

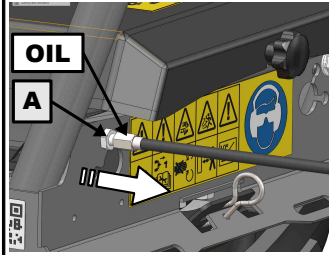

Obr. 9: Kladka spojky pohonu

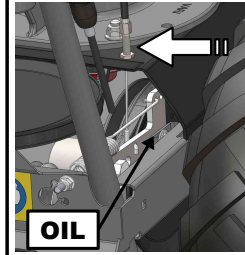

Obr. 10: Seřizování bowdenu pohonu žacího disku



Obr. 11: Kladka spojky pojezdu

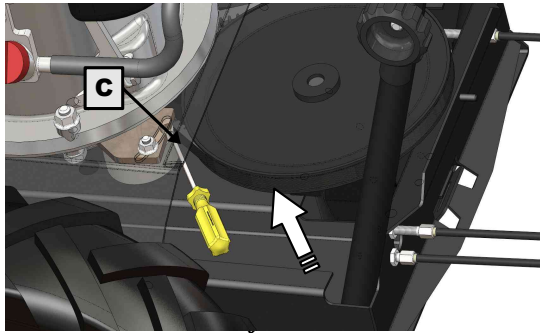
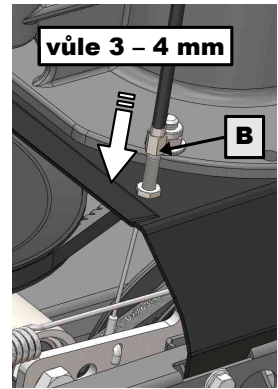

Obr. 12: Remen převodovky

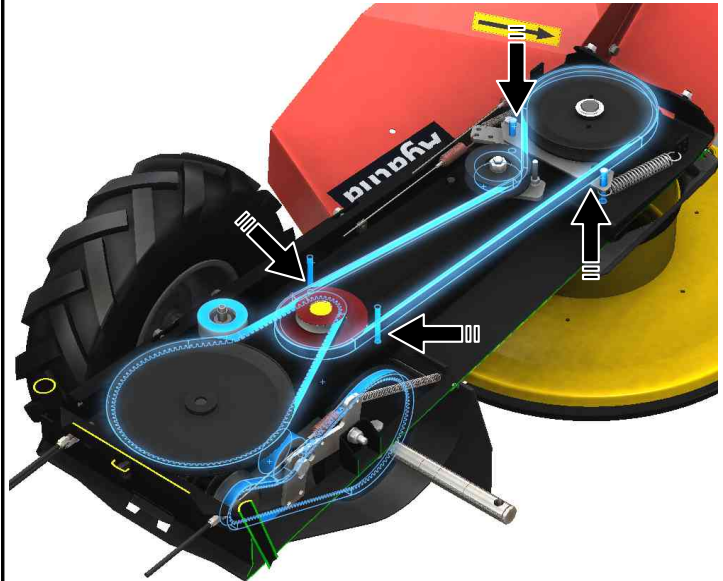

Obr. 13: Trasa řemenů

- 1
- 2
- 3
- 4
- 5
- 6



Obr. 15: Sdružená samolepka

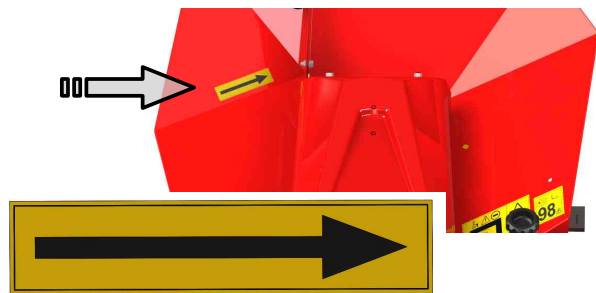

Obr. 14: Samolepka - směr otáčení



Obr. 16: Samolepka

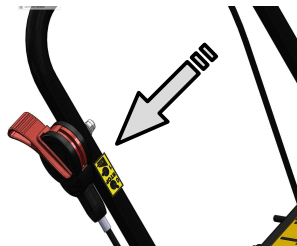

Obr. 17: Samolepka

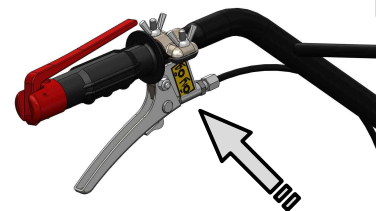

1

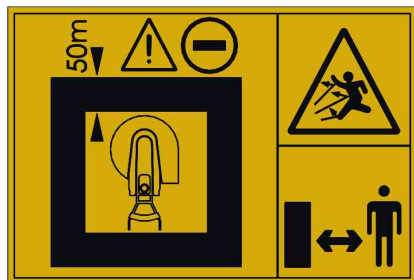

2



Obr. 18: Samolepka - Zakázaný prostor

CZ Text a ilustrace **VARI, a.s. © 2019**
EN Text and illustration by **VARI, j.s.c. © 2019**
DE Text und Abbildungen **VARI, j.s.c. © 2019**
PL Text a ilustrace **VARI, a.s. © 2019**
RU Текст и иллюстрации **VARI, a.s. © 2019**

Číslo publikace: **VL-365-2019**
CSKV: **63004400289**
Verze: **CZ V1.0**
Revize: **10/2019**